

CERAMIC[®]

*[Matériau noble et durable par excellence, à très haute technicité]
Gamme de mobilier d'éclairage en céramique et aluminium conçue avec le designer Marc Aurel, alliant élégance et fonctionnalité.*

*[Noble and durable material par excellence, with very high technical qualities]
Range of ceramic and aluminum lighting furniture created with designer Marc Aurel, combining elegance and functionality.*

← **Menton, Esplanade des Sablettes (FR)**
Maîtrise d'ouvrage / Contracting authority:
Ville de Menton
Architecte-paysagiste / Architecture & Landscape:
Vincent Guillermin
Conception lumière / Lighting designer:
Studio Aurel
Bureau d'études / Engineering: A&TU

© Grégoire Edouard

CERAMIC®

Construction en aluminium / Intégralement sans soudure
Aluminum made / Entirely weld-free

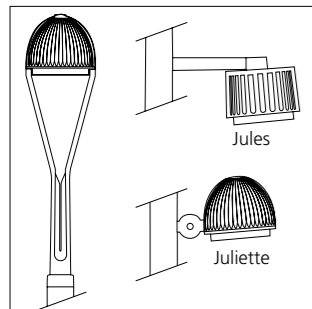
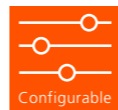

Tête de mât

- Luminaire Magic™ avec habillage céramique Jules ou Juliette
- Fixation latérale du luminaire (sur rotule), suspendue sur bras, ou portée (pièce en fonderie d'aluminium en top de mât)

Pole top

- Luminaire Magic™ with Jules or Juliette ceramic envelope
- Luminaire: side (ball joint), suspended on arm, or fixed on top of pole (die-cast aluminum component)

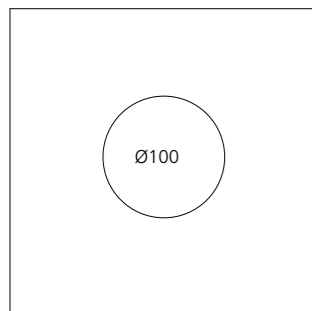

Mât

- Hauteurs de 3,5 à 4,5 m
 - Profil aluminium lisse extrudé
- Pole**
- Heights from 3.5 m to 4.5 m
 - Smooth pole made of tubular extruded aluminum profile

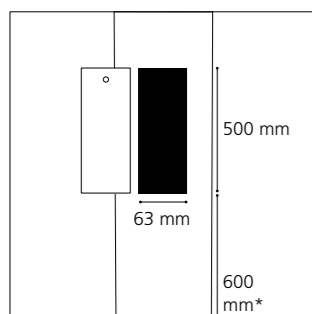

Porte de visite

- Affleurante, interchangeable
 - Fermeture par vis inviolable
- Access door**
- Flush, interchangeable
 - Locked with tamper-proof screw

*Autre hauteur sur demande
Other heights upon request

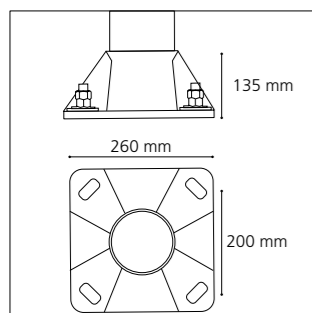

Semelle

- En fonderie d'aluminium
- Bagues isolantes au droit des 4 oblongs d'ancrage pour éviter tout contact avec les tiges en acier galvanisé

Baseplate

- Made of die-cast aluminum
- Insulating rings on the 4 anchoring oblongs to avoid any contact with galvanized steel bolts

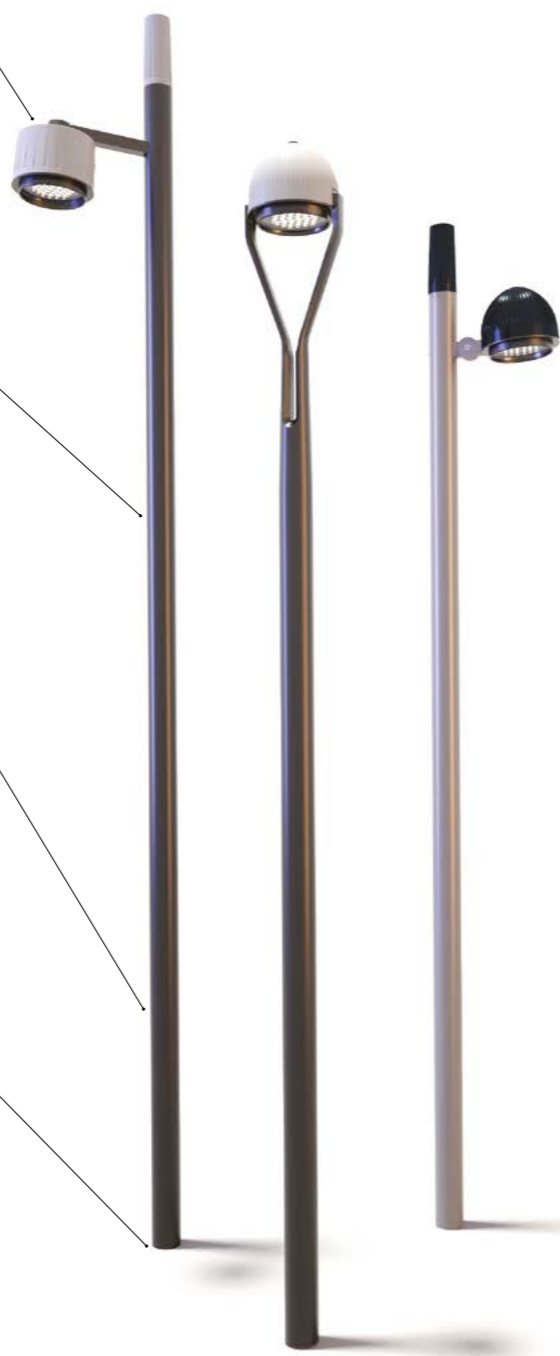

Luminaire Magic™

- Luminaire LED, éclairage par 30 LEDs
- Corps en fonderie d'aluminium
- Dissipateur thermique et driver LED intégrés
- LED luminaire, 30 LEDs lighting
- Body made of die-cast aluminum
- Integrated LED driver and heat sink

Indice de protection / Protection	IP 65 / IK 08
Classe / Class	I (II possible)
Puissance / Power	35 W
Flux sortant / Outflow (3000°K)	3591 lm
T° de couleur / Color t°	2200, 2700, 3000, 4000 °K
IRC / CRI	>70
Durée de vie / Lifespan (L80B10)	>109 000
Driver	Pilotage DALI, 0-10 V (sur demande / upon request)

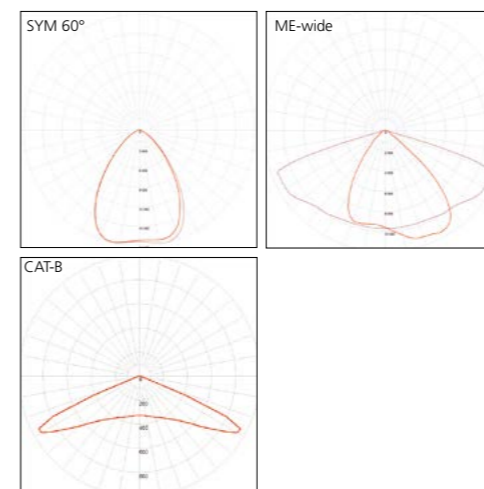

↑ Menton, Esplanade des Sablettes (FR)

Maîtrise d'ouvrage / Contracting authority: Ville de Menton
Architecte-paysagiste / Architect & Landscape: Vincent Guillermin
Conception lumière / Lighting designer: Studio Aurel
Bureau d'études / Engineering: A&TU
© Technilum

+ Finition

- Céramique émaillée, noire ou blanche
 - Thermolaquage par poudre
Polyester, coloris RAL ou finitions spéciales (mât)
 - Anodisation (20 microns)
- Finish**
- Black or white enamelled ceramic
 - Polyester powder coating, RAL colors or special finish (mast)
 - Natural anodization (20 microns)

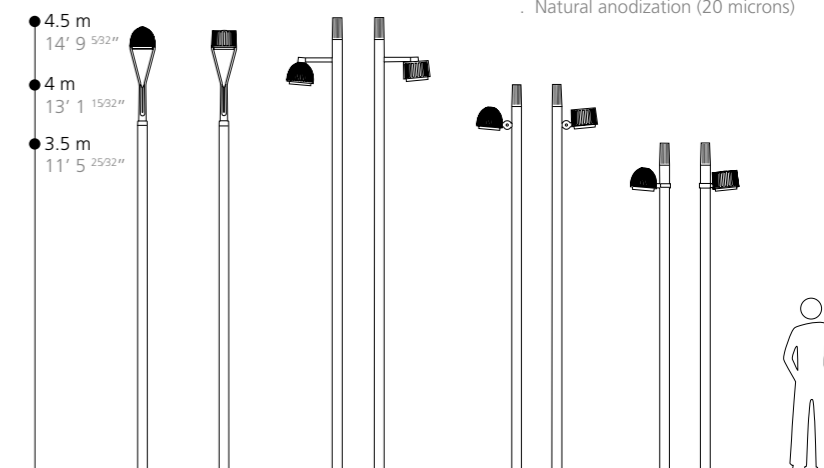

Conçu avec / designed by: Marc Aurel - Aurel Design Urbain